



ประกาศองค์การบริหารส่วนตำบลดงชน  
เรื่อง ใช้ราคากลางงานก่อสร้างของทางราชการ  
โครงการก่อสร้างถนนคอนกรีตเสริมเหล็ก บ้านเหล่ามะแวง - บ้านกกกะพุง หมู่ที่ ๑  
ตำบลดงชน อำเภอเมืองสกลนคร จังหวัดสกลนคร

ด้วยองค์การบริหารส่วนตำบลดงชน มีความประสงค์จะจัดจ้างตามโครงการก่อสร้างถนนคอนกรีตเสริมเหล็ก บ้านเหล่ามะแวง - บ้านกกกะพุง หมู่ที่ ๑ ตำบลดงชน อำเภอเมืองสกลนคร จังหวัดสกลนคร ตามบัญชีรายละเอียดการจัดสรรงบประมาณรายจ่ายประจำปีงบประมาณ พ.ศ. ๒๕๖๗ แผนงานยุทธศาสตร์ส่งเสริมการกระจายอำนาจให้แก่องค์กรปกครองส่วนท้องถิ่น รายการเงินอุดหนุนสำหรับก่อสร้าง/ปรับปรุงซ่อมแซมถนนทางหลวงท้องถิ่น โครงการก่อสร้างถนนคอนกรีตเสริมเหล็ก บ้านเหล่ามะแวง - บ้านกกกะพุง หมู่ที่ ๑ ตำบลดงชน อำเภอเมืองสกลนคร จังหวัดสกลนคร ปริมาณงาน ถนนกว้าง ๔.๐๐ เมตร ยาว ๑๘๔.๐๐ เมตร หนา ๐.๑๕ เมตร หรือพื้นที่ผิวคอนกรีตไม่น้อยกว่า ๗๓๖.๐๐ ตารางเมตร พร้อมลูกรังไหล่ทางเฉลี่ยข้างละ ๐.๒๕ เมตร หรือปริมาณลูกรังไม่น้อยกว่า ๑๓.๘๐ ลูกบาศก์เมตร และป้ายโครงการ จำนวน ๑ ป้าย องค์การบริหารส่วนตำบลดงชน อำเภอเมืองสกลนคร จังหวัดสกลนคร งบประมาณ ๔๒๗,๓๐๐ บาท สถานที่ก่อสร้าง ถนนข้างวัดบ้านเหล่ามะแวง - ตรงไปบ้านกกกะพุง หมู่ที่ ๑ บ้านเหล่ามะแวง ตำบลดงชน อำเภอเมืองสกลนคร จังหวัดสกลนคร วงเงินงบประมาณตั้งไว้ ๔๒๗,๓๐๐ บาท (สี่แสนสองหมื่นเจ็ดพันสามร้อยบาทถ้วน) ราคากลางงานก่อสร้าง ครั้งนี้ ๔๒๔,๓๐๐ บาท (สี่แสนสองหมื่นสี่พันสามร้อยบาทถ้วน)

ดังนั้น เพื่อให้การปฏิบัติงานเป็นไปตามมติคณะรัฐมนตรี คู่มือแนวทางการเปิดเผยรายละเอียดและค่าใช้จ่ายการจัดซื้อจัดจ้างของ ป.ป.ช. หนังสือกรมบัญชีกลางกระทรวงการคลัง เรื่อง แนวทางการเปิดเผยราคากลางของทางราชการประกาศอัตราดอกเบี้ยเงินกู้ และหนังสือสั่งการที่เกี่ยวข้อง และการคำนวณราคากลาง(ฉบับปรับปรุงแก้ไข) ของคณะกรรมการปราบปรามการทุจริตแห่งชาติ (ป.ป.ช.) องค์การบริหารส่วนตำบลดงชน จึงประกาศใช้ราคากลางงานก่อสร้างดังกล่าวข้างต้น รายละเอียดปรากฏตามเอกสารแนบท้ายประกาศนี้

จึงประกาศให้ทราบโดยทั่วกัน

ประกาศ ณ วันที่ ๓๑ เดือน พฤษภาคม พ.ศ. ๒๕๖๗

(นายสิริชัย คิมยะราช)

นายกองค์การบริหารส่วนตำบลดงชน

ตารางแสดงวงเงินงบประมาณที่ได้รับจัดสรรและราคากลางในงานจ้างก่อสร้าง

๑. ชื่อโครงการ ท้องถิ่น โครงการก่อสร้างถนนคอนกรีตเสริมเหล็ก บ้านเหล่ามะแวง - บ้านกกกะพุง หมู่ที่ ๑ ตำบลดงชน อำเภอมืองสกลนคร จังหวัดสกลนคร
๒. หน่วยงานเจ้าของโครงการ กองช่าง องค์การบริหารส่วนตำบลดงชน
๓. วงเงินงบประมาณที่ได้รับจัดสรร.....๔๒๗,๓๐๐.-..... บาท (สี่แสนสองหมื่นเจ็ดพันสามร้อยบาทถ้วน)
๔. ลักษณะงาน

โดยสังเขป ปริมาณงาน ถนนกว้าง ๔.๐๐ เมตร ยาว ๑๘๔.๐๐ เมตร หนา ๐.๑๕ เมตร หรือพื้นที่ผิวคอนกรีตไม่น้อยกว่า ๗๓๖.๐๐ ตารางเมตร พร้อมลงลูกรังไหล่ทางเฉลี่ยข้างละ ๐.๒๕ เมตร หรือปริมาณลูกรังไม่น้อยกว่า ๑๓.๘๐ ลูกบาศก์เมตร และป้ายโครงการ จำนวน ๑ ป้าย องค์การบริหารส่วนตำบลดงชน อำเภอมืองสกลนคร จังหวัดสกลนคร งบประมาณ ๔๒๗,๓๐๐ บาท สถานที่ก่อสร้าง ถนนข้างวัดบ้านเหล่ามะแวง - ตรงไปบ้านกกกะพุง หมู่ที่ ๑ บ้านเหล่ามะแวง ตำบลดงชน อำเภอมืองสกลนคร จังหวัดสกลนคร

๕. ราคากลางคำนวณ ณ วันที่ ๒๓.๑.๒๕๖๖ เป็นเงิน ๔๒๔,๓๐๐.-...บาท (สี่แสนสองหมื่นสี่พันสามร้อยบาทถ้วน)
๖. บัญชีประมาณการราคากลาง

๖.๑ แบบแสดงรายการประมาณราคา (แบบ ปร.๔)แบบสรุปค่าก่อสร้าง (แบบ ปร.๕) แบบสรุปค่าก่อสร้าง (แบบ ปร.๖)

๖.๒ กำหนดแล้วเสร็จ .....๖๐.... วัน นับถัดจากวันลงนามในสัญญา กำหนดยื่น ๑๒๐ วันนับตั้งแต่วันที่เสนอราคา

๖.๓ ตามแบบ อบต.ดงชน เลขที่ ๐๗๗ /๒๕๖๖

๗. รายชื่อคณะกรรมการกำหนดราคากลาง

- |                           |         |                           |               |
|---------------------------|---------|---------------------------|---------------|
| ๑. นายสรศักดิ์ ทอนฮามแก้ว | ตำแหน่ง | นิติกรชำนาญการ            | ประธานกรรมการ |
| ๒. นางสาวนฤมล พรหมไพสน    | ตำแหน่ง | นักทรัพยากรบุคคลชำนาญการ  | กรรมการ       |
| ๓. นายสุนทร จันทรมณี      | ตำแหน่ง | นักวิชาการศึกษาปฏิบัติการ | กรรมการ       |

๘. สถานที่ก่อสร้าง ถนนข้างวัดบ้านเหล่ามะแวง - ตรงไปบ้านกกกะพุง หมู่ที่ ๑ บ้านเหล่ามะแวง ตำบลดงชน อำเภอมืองสกลนคร จังหวัดสกลนคร

(ลงชื่อ)..........ประธานคณะกรรมการกำหนดราคากลาง  
(นายสรศักดิ์ ทอนฮามแก้ว)

(ลงชื่อ)..........กรรมการ  
(นางสาวนฤมล พรหมไพสน)

(ลงชื่อ)..........กรรมการ  
(นายสุนทร จันทรมณี)

แบบสรุปราคางานก่อสร้างทาง			
ชื่อโครงการ/งานก่อสร้าง	ถนนคอนกรีตเสริมเหล็กสายบ้านเหล่าชะแงว - บ้านกกกะพุง		
สถานที่ก่อสร้าง	ถนนข้างวัดบ้านเหล่าชะแงว ตรงไป บ้านกกกะพุง ตำบลดงชน อำเภอเมืองสกลนคร จังหวัดสกลนคร		
หน่วยงานเจ้าของโครงการ	กองช่าง องค์การบริหารส่วนตำบลดงชน อำเภอเมืองสกลนคร จังหวัดสกลนคร		
คำนวณราคากลางเมื่อวันที่	23 พ.ค. 67		
ปริมาณงาน	ถนนกว้าง 4.00ม. ความยาว 184.00ม. ทนท.15 ม.หรือพื้นที่ผิวคอนกรีตไม่น้อยกว่า 736.00 ตร.ม. พร้อมลูกรังไหล่ทางเฉลี่ยข้างละ 0.25 เมตร หรือปริมาณลูกรังไม่น้อยกว่า 13.80 ลบ.ม. ตามแบบคัดลอก ท.1 - 01		
ลำดับ	รายการ	รวมค่างานก่อสร้าง	หมายเหตุ
1	ค่างานตั้งทุนงานทาง	423,818.7158	
2	ป้ายโครงการ	3,500.0000	
			-เงินล่วงหน้าจ่าย 0 %
			-เงินประกันผลงานหัก 0 %
			-ดอกเบี้ยเงินกู้ 7 % ต่อปี
			-ค่าภาษีมูลค่าเพิ่ม (VAT) 7%
			พื้นที่ฝนตกชุก 1
สรุป	รวมเป็นราคาก่อสร้างประมาณ	427,318.7158	
	คิดเป็นราคากลาง	427,300.0000	
	( มีแผนสองหมื่นเจ็ดพันสามร้อยบาทถ้วน )		

ราคานี้มีขึ้นเมื่อหลังโศกที่อำเภอเมือง ( ปตท. ) ณ วันที่ 14 กันยายน 2566



.....ประธานกรรมการ

(นายสรศักดิ์ ทอนฮามแก้ว)

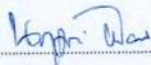

.....กรรมการ

(นางสาวนฤมล พรหมโพน)



.....กรรมการ

(นายสุนทร จันทร์มณี)

แบบสรุปราคางานก่อสร้างทาง								
ชื่อโครงการ/งานก่อสร้าง	ถนนคอนกรีตเสริมเหล็กสายบ้านเหล่ามะแวง - บ้านกกกะพุง							
สถานที่ก่อสร้าง	ถนนข้างวัดบ้านเหล่ามะแวง ตรงไป บ้านกกกะพุง ตำบลคงชน อำเภอเมืองสกลนคร จังหวัดสกลนคร							
หน่วยงานเจ้าของโครงการ	กองช่าง องค์การบริหารส่วนตำบลคงชน อำเภอเมืองสกลนคร จังหวัดสกลนคร							
แบบเลขที่	077 /2566							
รายการประมาณการ	ถนนกว้าง 4.00ม. ความยาว 184.00ม. หน้า0.15 ม.หรือพื้นที่ผิวคอนกรีตไม่น้อยกว่า 736.00 ตร.ม. พร้อมลูกรังไหล่ทางเฉลี่ยข้างละ 0.25 เมตร หรือปริมาณลูกรังไม่น้อยกว่า 13.80 ลบ.ม. ตามแบบคัดลอก ท.1 - 01							
คำนวณราคากลางเมื่อวันที่	23 ส.ค. ๖7							
ลำดับ	รายการ	หน่วย	ปริมาณ	ราคาต่อหน่วย	ราคาทุน	Factor F	ราคาต่อหน่วย x FF	ราคากลาง
1	งานหรือโครงสร้างถนนเดิม							
	1.1 งานหรือผิวลาดยางเดิม	ตร.ม.						
	1.2 งานหรือผิวคอนกรีต	ตร.ม.						
2	งานดิน							
	2.1 งานวางบ้านและชุดคอ	ตร.ม.	736.00	1.38	1,015.68	1.3848	1.91	1,406.51
	2.2 งานปรับแต่งพื้นทางเดิม	ตร.ม.						
	2.3 งานวัสดุคัดเลือก (ลูกรัง) บดอัดแน่น หนา ซม.							
3	งานรองพื้นทาง และพื้นทาง							
	3.1 หนา ซม.							
	3.2 งานทรายรองใต้ผิวคอนกรีต หนา 5 ซม.	ลบ.ม.	36.80	373.83	13,756.94	1.3848	517.6798	19,050.6161
	3.3 ค่าแรงทรายรองพื้น	ลบ.ม.	36.80	112.00	4,121.60	1.3848	155.0976	5,707.5917
4	งานผิวทาง							
	4.1 คอนกรีตผสมเสร็จ 240/ตร.ซม.	ลบ.ม.	110.40	1,869.16	206,355.26	1.3848	2,588.4128	285,760.7696
	4.2 งานรอยต่อเมื่อขยายตามขวาง (Expansion Joint)	เมตร	22.00	57.96	1,275.12	1.3848	80.2630	1,765.7862
	4.3 งานรอยต่อเมื่อหดตามขวาง (Contraction Joint)	เมตร	50.00	33.16	1,658.00	1.3848	45.9200	2,295.9984
	4.4 งานรอยต่อตามยาว (Longitudinal Joint)	เมตร	184.00	37.32	6,866.88	1.3848	51.6807	9,509.2554
	4.5 ค่าแรงงานคอนกรีต	ลบ.ม.	110.40	327.00	36,100.80	1.3848	452.8296	49,992.3878
	4.6 เหล็กไวเมท 4 มม.ตาห่าง 10*30 ซม.	ตร.ม.	736.00	40.00	29,440.00	1.3848	55.3920	40,768.5120
	4.7 ค่าแรงไวเมท	ตร.ม.	736.00	5.00	3,680.00	1.3848	6.9240	5,096.0640
5	งานไหล่ทาง							
	5.1 งานไหล่ทางลูกรังรับรถกึ่งถัง	ลบ.ม.	13.80	129.00	1,780.20	1.3848	178.6392	2,465.2210
6	งานติดตั้งจราจร							
	6.1 งานติดตั้ง ThermoPlastic Panit (สีเหลือง)	ตร.ม.						
	6.2 งานติดตั้ง ThermoPlastic Panit (สีขาว)	ตร.ม.						
7	งานทอกมคอนกรีตเสริมเหล็ก							
	7.1 ค่าแรงวางท่อ ขนาด ศก. 0.40 ม. ชั้น 3	ท่อ						
	7.2 ท่อขนาด ศก. 0.40 ม. ชั้น 3	ท่อ						
รวมค่าก่อสร้าง								423,818.7158

ราคานี้มีนเชื่อถือใจใส่ที่อำเภอเมือง ( ปตท. ) ณ.วันที่ 14 กันยายน 2566

ผลรวมค่างานต้นทุนงานก่อสร้างทาง

423,818.7158



.....ประธานกรรมการ

(นายสรศักดิ์ ทอนฮามแก้ว)

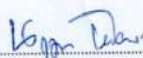

.....กรรมการ

(นางสาวนฤมล พรหมโพสน)



.....กรรมการ

(นายสุนทร จันทรมณี)



# องค์การบริหารส่วนตำบลดงชน

**ผู้แทนผู้ลง**

รับรองสำเนาถูกต้อง  
  
(นายสรศักดิ์ หอนอนแก้ว)  
นิติกรชำนาญการ

โครงการก่อสร้างถนนคอนกรีตเสริมเหล็ก  
บ้านเหล่ามะแงว - บ้านกกกะพง

ตำบลดงชน อำเภอเมืองสกลนคร จังหวัดสกลนคร

**ผู้แทนผู้รับ**

สำนักการศึกษา  
ดงชน



(นายพิทักษ์ สุภานแก้ว)  
นายช่างโยธาอาวุโส

นายสุวิทย์ วัฒนศิริ (นายก อบต.ดงชน)  
นายก อบต.ดงชน  
นายก อบต.ดงชน  
นักวิชาการศึกษาปฏิบัติการ

โครงการก่อสร้างถนนคอนกรีตเสริมเหล็ก บ้านเหล้ามะแงว - บ้านกกกะพง  
จุดเริ่มต้น ละติจูด : 17.1111310 ลองจิจูด : 104.221753  
จุดสิ้นสุด ละติจูด : 17.111310 ลองจิจูด : 104.221753

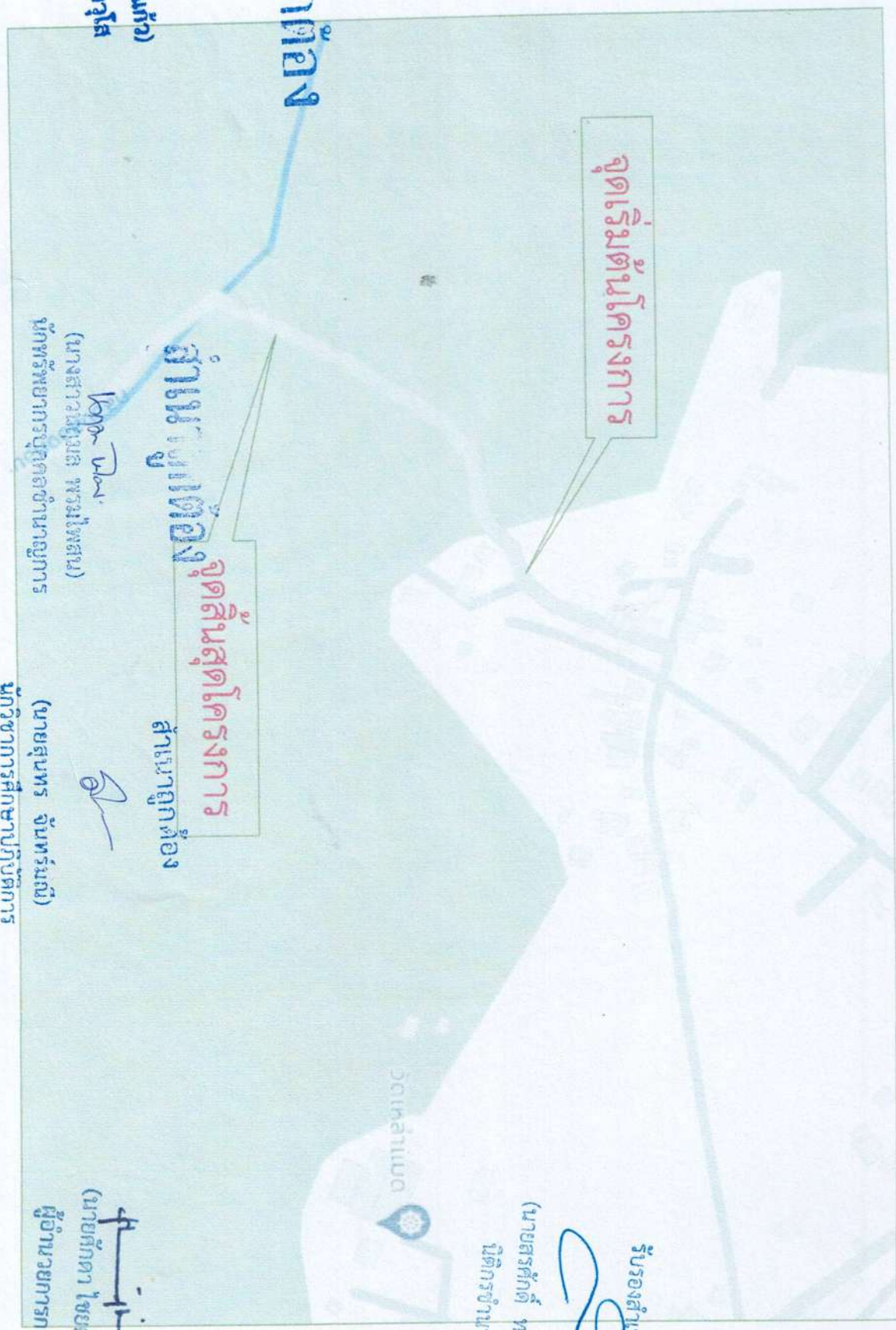

จุดเริ่มต้นโครงการ

สำนักงานท้องถิ่น

จุดสิ้นสุดโครงการ  
สำนักงานท้องถิ่น

วัดเหล่าแก้ว

(นายพิทักษ์ สำนแก้ว)  
นายช่างโยธาอาวุโส

(นางสาวณัฐมล พรมโพสน)  
นักทรัพยากรบุคคลชำนาญการ

(นายสุนทร จันทรมณี)  
นักวิชาการศึกษาปฏิบัติการ

(นายศักดิ์ ไซยะระมาตย์)  
ผู้อำนวยการกองช่าง

รับรองสำเนาถูกต้อง  
(นายสรศักดิ์ หอนฮามแก้ว)  
นิติกรชำนาญการ





โครงการ :  
 งานก่อสร้างเสริมเหล็ก  
 งานเทพื้นคาน - งานคอกวาง

สถานที่ดำเนินการ :  
 ถนนสายวังบ้านแหลมแนว  
 ตรงไป บ้านกอกวาง  
 ตำบลตะพาน  
 อำเภอเมืองสมุทร  
 จังหวัดสมุทรสาคร

เขียนแบบ : *[Signature]* ภูมิพิทักษ์  
 นายช่างรับงาน  
 นายช่างควบคุม  
 นายช่างเขียน  
 นายช่างสำรวจ

วิศวกรโยธา : *[Signature]* ภูมิพิทักษ์  
 นายช่างรับงาน  
 นายช่างควบคุม  
 นายช่างเขียน  
 นายช่างสำรวจ

ผู้ดำเนินการก่อสร้าง : *[Signature]* ภูมิพิทักษ์  
 นายช่างรับงาน  
 นายช่างควบคุม  
 นายช่างเขียน  
 นายช่างสำรวจ

นายช่างควบคุม : *[Signature]* ภูมิพิทักษ์  
 นายช่างรับงาน  
 นายช่างควบคุม  
 นายช่างเขียน  
 นายช่างสำรวจ

นายช่างเขียน : *[Signature]* ภูมิพิทักษ์  
 นายช่างรับงาน  
 นายช่างควบคุม  
 นายช่างเขียน  
 นายช่างสำรวจ

ติดต่อสอบถาม : *[Signature]* ภูมิพิทักษ์  
 นายช่างรับงาน  
 นายช่างควบคุม  
 นายช่างเขียน  
 นายช่างสำรวจ

หมายเลข 077/2566  
 แผ่นที่ 2 / 4

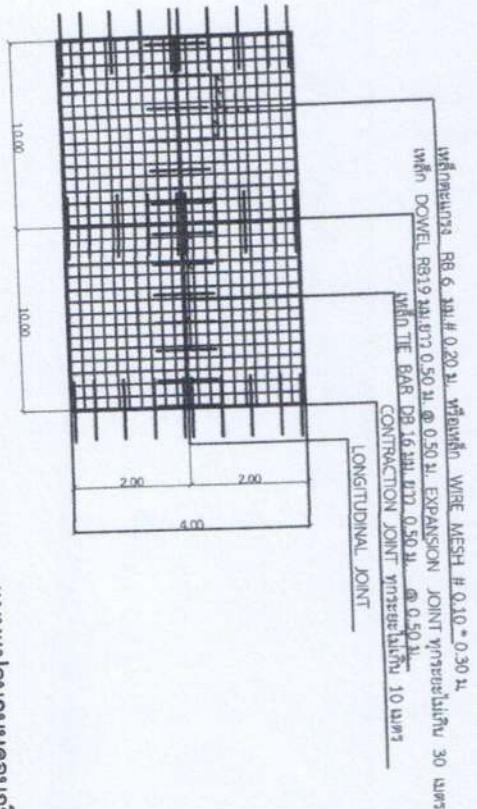

แบบแปลนคานคอนกรีตเสริมเหล็ก

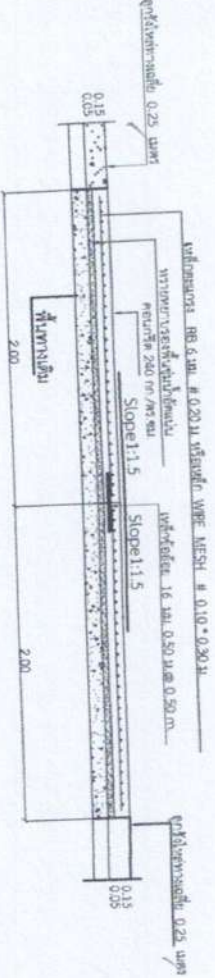

\* หมายเหตุ

1. งานทำไม่ละเอียดกว่า 4.00 ม. ทน 0.15 ม.
2. ค่าใช้จ่ายในการทดสอบวัสดุทั้งหมด อยู่ในความรับผิดชอบของผู้รับจ้าง
3. ใ้ความถี่ในการใช้เหล็ก ให้ปรึกษาวิศวกรผู้รับจ้างที่ติดตั้งและเก็บแบบ
4. อนุญาตให้ใช้ตะแกรงเหล็ก WIRE MESH ขนาด 4 มม. # 10 x 30 ซม.
5. ให้ผู้รับจ้างของผู้ออกแบบผู้รับจ้างทำก่อนทำงานในวันหยุดราชการ
6. คัดลอกจาก แบบมาตรฐาน พ.1-01 กรมการปกครอง
7. งานทุกสิ่งให้ต่างข้างละ 0.25 ม. พร้อมคานแฝงเสริม

**สำเนาถูกต้อง**

*[Signature]*

(นายพิทักษ์ สำนแก้ว)  
 นายช่างโยธาอาวุโส

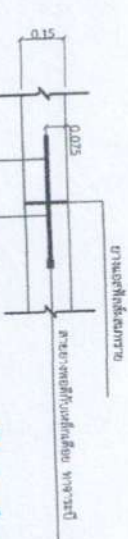
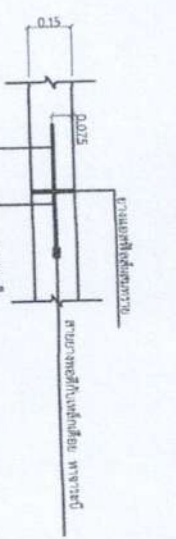
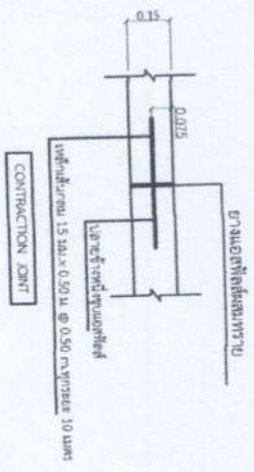

รับรองสำเนาถูกต้อง

(นายสรศักดิ์ ทอนฮานแก้ว)

นิติกรชำนาญการ

**สำเนาถูกต้อง**

*[Signature]*

(นางสาวอุษณา พรหมเทศ)  
 นักทรัพยากรบุคคลชำนาญการ

(นายสุนทร จันทร์รัมย์)  
 นักวิชาการศึกษานิติบัญญัติ



**ตารางที่ 1** รายละเอียดของข้อต่อที่ใช้สำหรับถนนยาว  
ของพื้นที่ใช้สอยรถยนต์

ความหนาของ หินบน ชั้น มม.	รอยต่อเพื่อการขยายตัว EXPERION JOINT			รอยต่อเพื่อการขยายตัว CONTRACTION JOINT			รอยต่อตามยาว LONGITUDINAL JOINT			ทรายนอน หนา 10 ซม. มม.
	Diameter มม.	length มม.	@ มม.	Diameter มม.	length มม.	@ มม.	Diameter มม.	length มม.	@ มม.	
150	RB 19	500	500	RB 15	500	500	DB 12	500	500	500
200	RB 25	500	500	RB 19	500	500	DB 16	500	500	500

**ตารางที่ 2** ขนาดของการขยายรอยต่อถนนคอนกรีต

ชนิดของรอยต่อ	ระยะห่างระหว่างรอยต่อ ม.	ความกว้างระหว่างรอยต่อ มม.	ความลึกของรอยต่อ มม.
รอยต่อเพื่อการขยายตัว EXPERION JOINT	< 11 11 - 15 15 - 20	10 15 20	40 50 50
รอยต่อเพื่อการขยายตัว CONTRACTION JOINT	ห่างระยะไม่เกิน 100 เมตร	25	50
รอยต่อตามยาว LONGITUDINAL JOINT		10	50

**ตารางที่ 3**

ระยะห่างระหว่างรอยต่อ (ม.)	ระยะห่างระหว่างรอยต่อ (ตร. ชม./เมตร)	ความกว้างระหว่างรอยต่อ (ตร. ชม./เมตร)
3.00x10.00x0.15 ม.	1.08	0.33
3.00x10.00x0.20 ม.	1.44	0.43
3.50x10.00x0.15 ม.	1.08	0.38
3.50x10.00x0.20 ม.	1.44	0.51
4.00x6.00x0.20 ม.	0.86	0.58

นายเบต

รับรองสำเนาถูกต้อง

(นายสรศักดิ์ ทอนฮามแก้ว)

นิติกรชำนาญการ

1 ต้องใช้เครื่อง CONCRETE FINISHER PAVEMENT หรือเครื่อง

ปาดหน้าคอนกรีต ในการแต่งผิวหน้าคอนกรีต

2 ต้องใช้ CIRCULAR CUT JOINT แล้วจุดด้วยยางหยอดร่อง ASTM D 1190

หรือแอสฟัลต์ผสมทราย

3 ให้ใช้น้ำยาบ่มคอนกรีตหรือสารป้องกันน้ำซึม 28 วัน

4 ให้ผู้ตรวจการได้ไม่เข้าใช้พื้นที่ออก

**สำเนาถูกต้อง**

สำเนาถูกต้อง



โครงการ :  
งานออกแบบโครงสร้างเหล็ก  
บ้านเช่าบางนา - บ้านกตฤกษ์

สถานที่ดำเนินการ :

ถนนสุขุมวิท แขวงบางนา  
ตรงข้าม บ้านกตฤกษ์  
ตำบลคลอง  
สามเหนือ กรุงเทพมหานคร  
รหัสไปรษณีย์ 10140

ชื่อแบบ : 301

นายพิทักษ์ ส้านแก้ว ควบคุม

วิศวกรโยธา : ควบคุม

นายอรรถสิทธิ์ ศรีมงคล

ผู้ควบคุมการก่อสร้าง : ควบคุม

นายศักดิ์ โยธะภทชัย

นักออกแบบ : ควบคุม

นายอรรถสิทธิ์ ศรีมงคล

นายอรรถสิทธิ์ ศรีมงคล

นายอรรถสิทธิ์ ศรีมงคล

นายอรรถสิทธิ์ ศรีมงคล

นายอรรถสิทธิ์ ศรีมงคล

นายอรรถสิทธิ์ ศรีมงคล

นายอรรถสิทธิ์ ศรีมงคล

นายอรรถสิทธิ์ ศรีมงคล

นายอรรถสิทธิ์ ศรีมงคล

นายอรรถสิทธิ์ ศรีมงคล

นายอรรถสิทธิ์ ศรีมงคล

นายอรรถสิทธิ์ ศรีมงคล

(นางสาวฉวีฉวีพร นพรัตน์)

นักวิทยาศาสตร์คอมพิวเตอร์

(นายพิทักษ์ ส้านแก้ว)

นายช่างโยธาอาวุโส

(นายสุนทร จันทร์รัมย์)

นักวิชาการศึกษานิติศาสตร์



แบบป้ายมาตรฐานองค์การบริหารส่วนตำบล

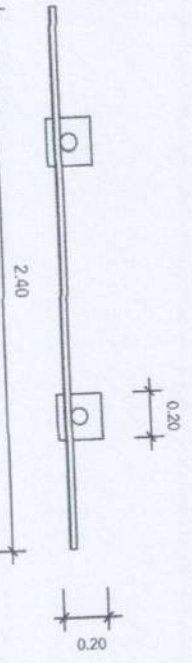

โครงการก่อสร้างของ อบต. .... บึงประมาด.....  
 ประเภทของสิ่งก่อสร้าง โครงการ.....  
 งบประมาณก่อสร้าง โดยรายการ.....  
 บริษัท..... ผู้รับจ้าง.....  
 ผู้รับจ้าง..... ผู้ควบคุมงาน.....  
 วงเงินค่าก่อสร้างในสัญญาจ้าง.....  
 คณะกรรมการตรวจรับพัสดุ.....  
 1..... โทร.....  
 2..... โทร.....  
 3..... โทร.....  
 ผู้ควบคุมงาน.....  
 อนุมัติโดย..... นายก อบต..... โทร.....

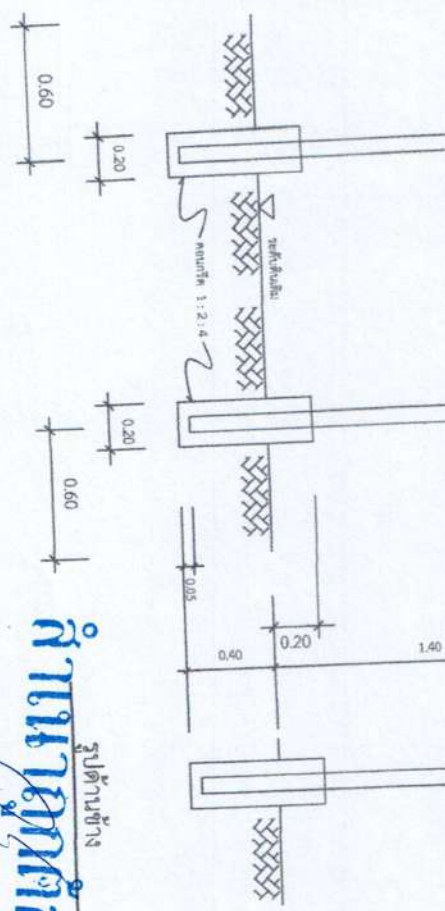
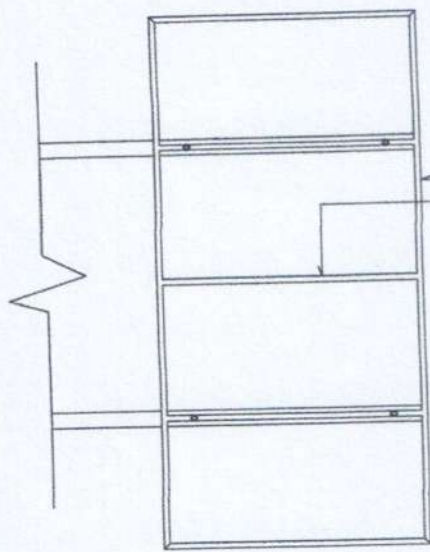

รูปด้านหน้า

รูปด้านข้าง

กำหนดการก่อสร้างป้ายมาตรฐานองค์การบริหารส่วนตำบล

รายการประกอบแบบ

1. เสา พื้นป้ายทาสีเขียว ทั้งสองด้าน ใช้สีน้ำมัน
2. ตัวหนังสือ สีขาว
3. งบประมาณก่อสร้าง กำหนดส่วนความเหมาะสมต่อความเหมาะสมที่กำหนด
4. แผ่นเหล็กขนาด กว้าง 120 ซม. ยาว 240 ซม.

โครงสร้างเหล็ก

รับรองสำเนาถูกต้อง  
 นายสมศักดิ์ ขอนงามแก้ว  
 วิศวกรชำนาญการ

กำหนดการก่อสร้างป้ายมาตรฐานองค์การบริหารส่วนตำบล

กำหนดการก่อสร้าง

(นายพิทักษ์ ล้านแก้ว)  
 นายช่างโยธาอาวุโส

(นางสาวณัฐพร พรมโพธิ์สม)  
 วิศวกรโยธาชำนาญการ

(นายสุนทร จันทรมณี)  
 วิศวกรโยธาชำนาญการ

แบบเลขที่	077/2566
แผ่นที่	4 / 4